

MODULOX de LOXOS

1 change avec ou sans baignoire sabot et 1 lave-mains position gauche ou droite
L 110 x P 86 x H 90 cm

PLAN LAVABO A DROITE

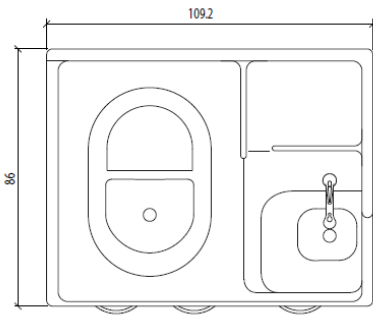

ELEVATION LAVABO A DROITE

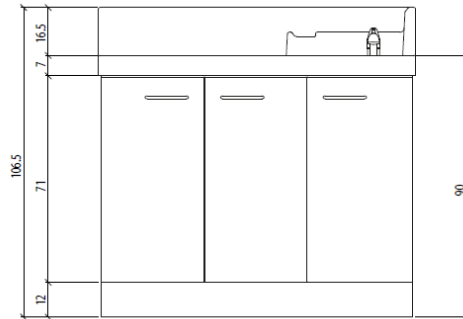

ATTENTES PLOMBERIE

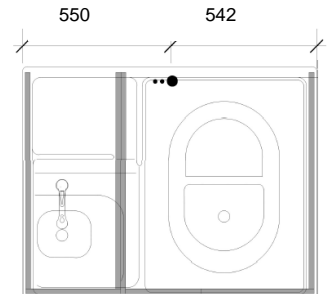

PLAN LAVABO GAUCHE

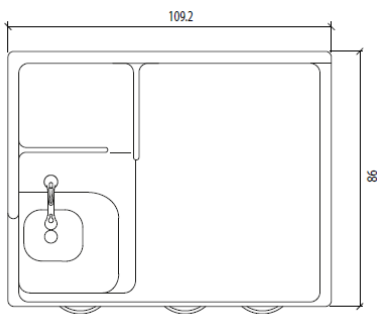

ELEVATION LAVABO GAUCHE

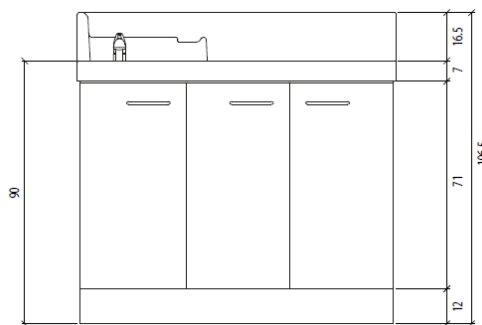

ATTENTES PLOMBERIE

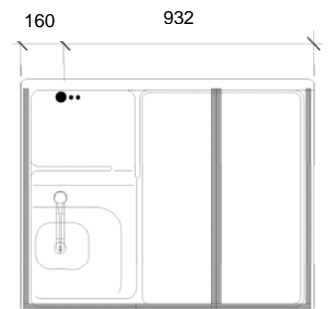

PEUT S'ASSOCIER AVEC

ESCALIER FIXE

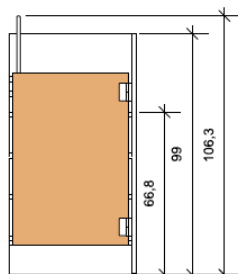
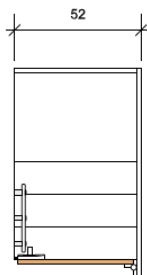

CHANGE DEBOUT
ESCALIER ESCAMOTABLE

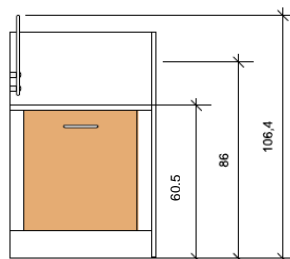
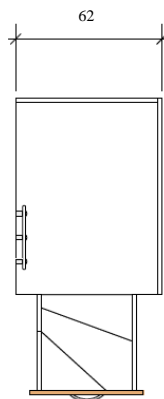

CHANGE DEBOUT
ESCALIER FIXE

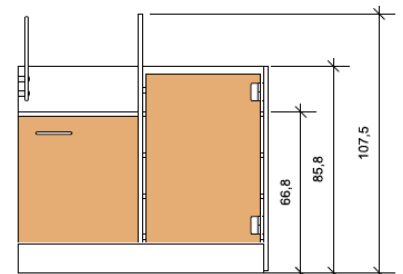
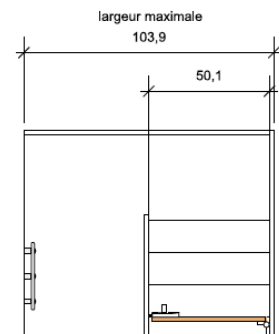

PLAN DE CHANGE

Monocoque en résine polyester thermoformée assurant souplesse et confort de travail, Classement au feu M1.

Surface lisse, sans joint ni raccord, non poreuse, arrondie dans les angles, adaptée aux contraintes de bio nettoyage.

Espace de pose surélevé avec rebords anti-chute, adapté pour y poser les produits d'hygiène à portée de main.

Espace conçu pour permettre l'écoulement d'eau en point bas et éviter toute stagnation d'eau souillée.

Relevés sanitaires et de sécurité au pourtour de 16,5 cm, finitions en pente douce sans angles droits.

Décaissé assurant un maintien optimum du tapis de change.

Tapis de change, classement au feu M2, housse PVC, sans phtalate, finition cousue. 12 coloris au choix.

MEUBLE SUPPORT

Caissons blancs en panneaux de particules surfacés mélaminés, épaisseur 19 mm qualité hydrofuge CTBH.

Classement au feu M3.

Façades 12 coloris au choix, chants plaqués ABS couleur assortie.

Pieds métalliques réglables

Plinthe amovible en PVC expansé.

Poignées métalliques courbes.

3 portes

ROBINETTERIE & SANITAIRE

Version avec baignoire

Sur le plan de change :

1 mitigeur orientable à douchette de qualité hospitalière avec commande au coude.

Cartouche céramique.

Corps laiton finition chromée

Vidage de baignoire automatique, à écoulement silencieux

Bonde à écoulement libre

Dans le meuble :

Vanne thermostatique pré-réglée assurant une température maximale de +/- 38°C aux points de puisage.

Système anti-brûlure en cas de coupure eau froide

Réglages à prévoir à la mise en eau définitive

Raccordement :

Alimentation par flexibles gainés inox fournie.

Attentes à 250 mm du sol fini, raccords 15/21 mâle avec vanne d'arrêt

Vidange : diamètre 40 mm à 250 mm du sol fini et distance de l'axe par rapport au mur 70 mm.

Version sans baignoire

Sur le plan de change :

1 mitigeur orientable avec commande au coude de qualité hospitalière.

Cartouche céramique, débit régulé à 3L/min.

Corps laiton finition chromée.

Bonde à écoulement libre

Option : 1 robinet électronique à détection infrarouge, alimentation par pile, débit régulé à 8L/min.

Dans le meuble :

Vanne thermostatique pré-réglée assurant une température maximale de +/- 38°C aux points de puisage.

Système anti-brûlure en cas de coupure eau froide

Réglages à prévoir à la mise en eau définitive

Raccordement :

Alimentation par flexibles gainés inox fournie.

Attentes à 250 mm du sol fini, raccords 15/21 mâle avec vanne d'arrêt

Vidange : diamètre 40 mm à 250 mm du sol fini et distance de l'axe par rapport au mur 70 mm.

CHOISISSEZ VOS OPTIONS DE RANGEMENT

Les options sous le tapis (G, H et J) ne sont pas disponibles pour le Modulox Bain



G1



G2



G3



G4



G5



H1



H2



H3



H4



J1



J2